



# CFA JUNIORS HOMMES 2006

Berck sur Mer, 14-17 avril 2006

## TABLEAUX DE COMPETITION



# RESULTATS



# CHAMPIONNAT DE FRANCE JUNIORS HOMMES 2006 : 3 SELECTIONNES

TABLEAU DETERMINE PAR TIRAGE AU SORT INTEGRAL

15/04/2006

16/04/2006

17/04/2006

CATEGORIE DE POIDS

JUNIORS SELECTIONNES

qualification

match  
1ère place

48 kg

AIT IHYA NORDINE  
OXYGENE BOXING CLUB IDF

LAMIRI OMAR  
RING GRENOBLOIS - GRENDAS

RIVA SONY  
STADE MONTOIS AQU

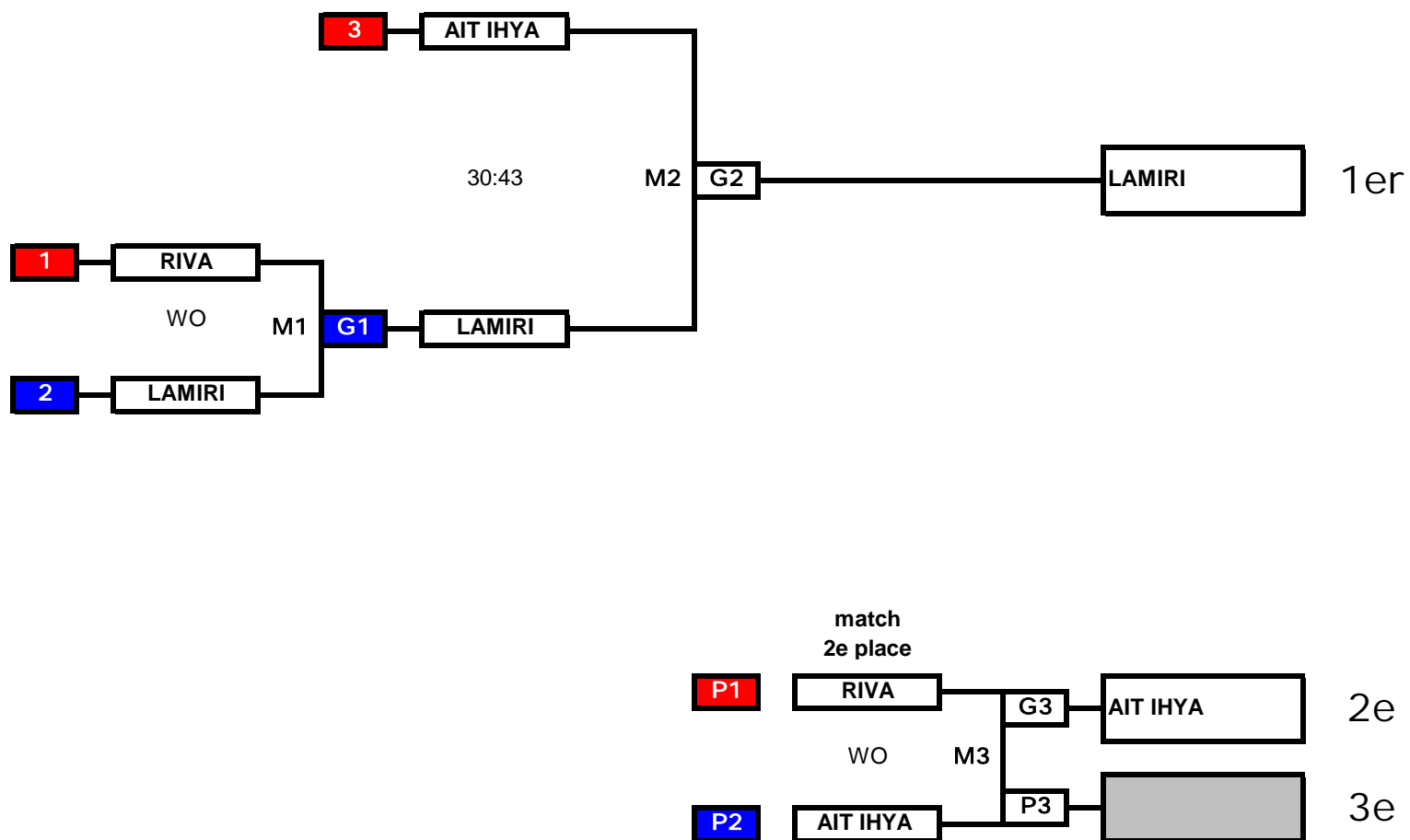

R : remplaçant, M : match, G : gagnant, P : perdant

R : remplaçant, M : match, G : gagnant, P : perdant



# CHAMPIONNAT DE FRANCE JUNIORS HOMMES 2006 : 8 SELECTIONNES

TABLEAU DETERMINE PAR TIRAGE AU SORT INTEGRAL

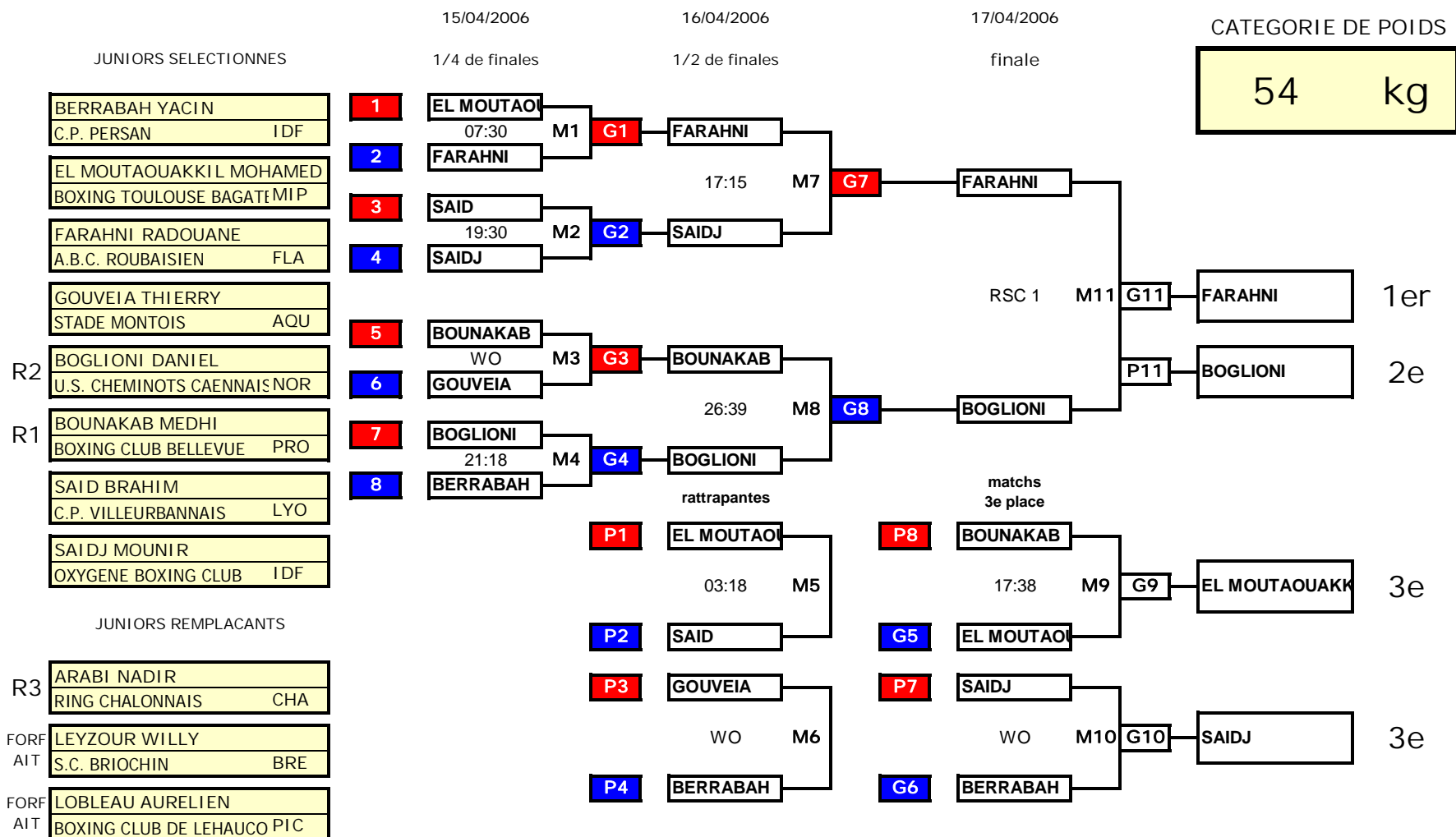

R : remplaçant, M : match, G : gagnant, P : perdant

# CHAMPIONNAT DE FRANCE JUNIORS HOMMES 2006 : 8 SELECTIONNES

TABLEAU DETERMINE PAR TIRAGE AU SORT INTEGRAL

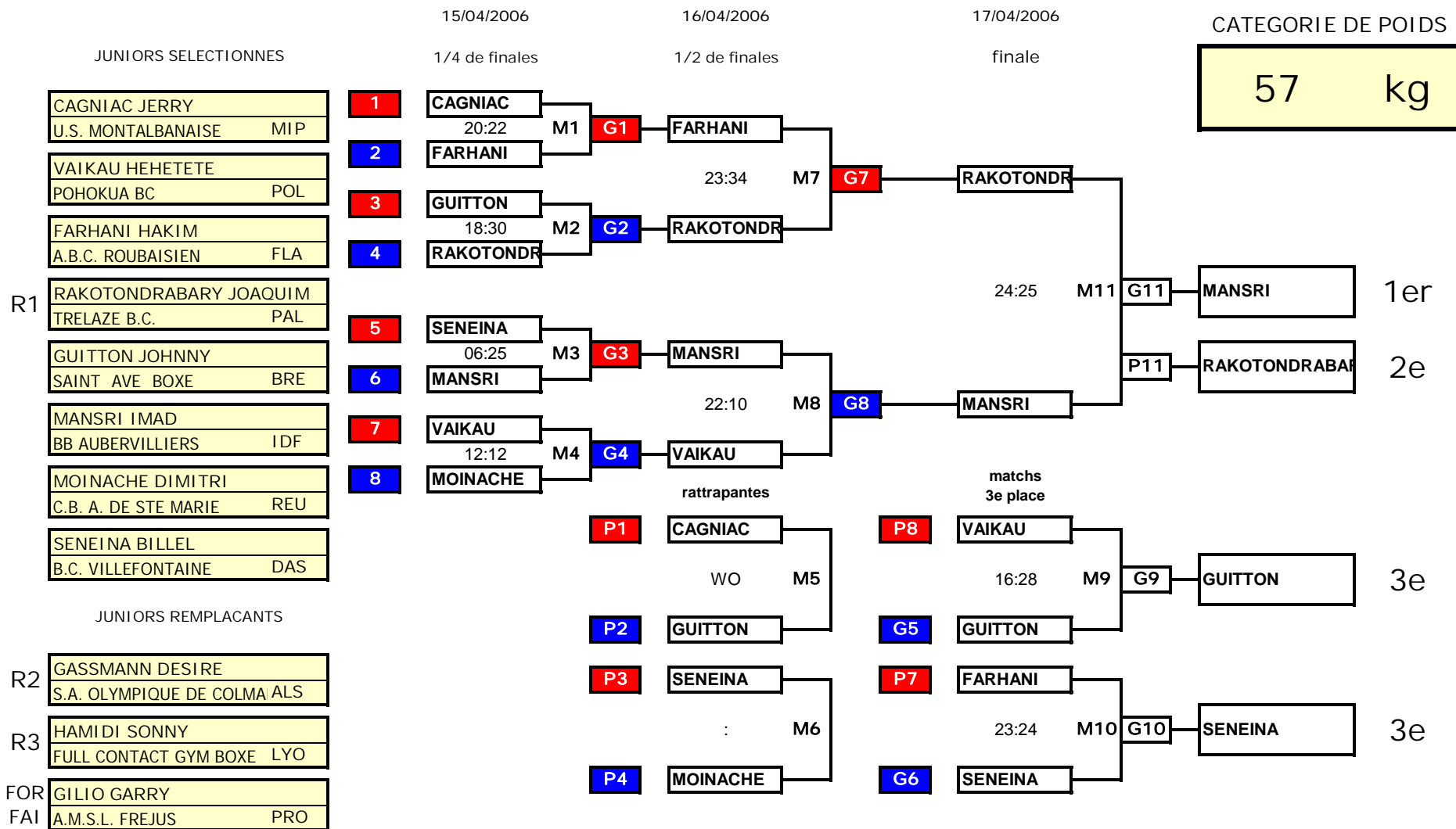

R : remplaçant, M : match, G : gagnant, P : perdant

# CHAMPIONNAT DE FRANCE JUNIORS HOMMES 2006 : 8 SELECTIONNES

TABLEAU DETERMINE PAR TIRAGE AU SORT INTEGRAL

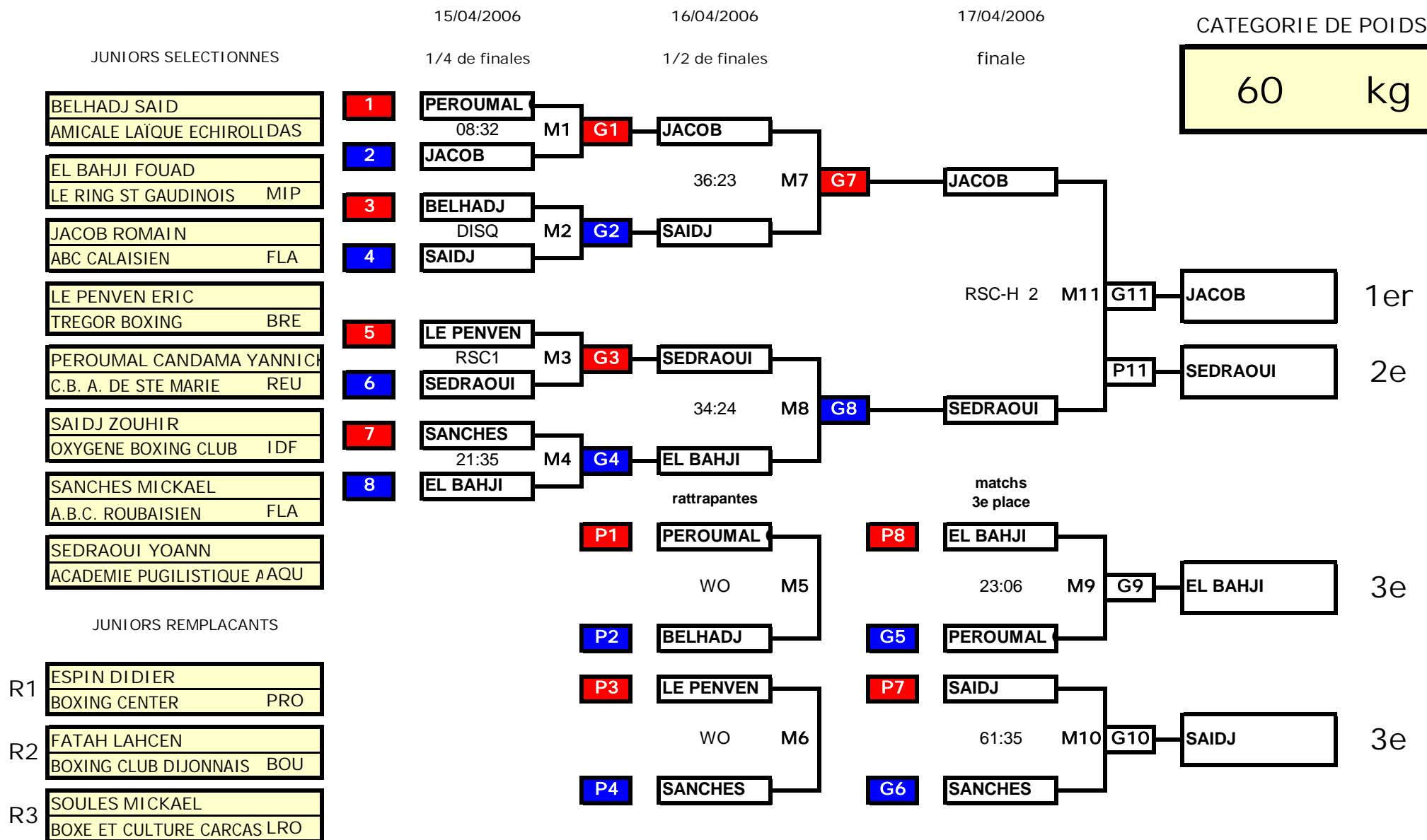

R : remplaçant, M : match, G : gagnant, P : perdant





# CHAMPIONNAT DE FRANCE JUNIORS HOMMES 2006 : 8 SELECTIONNES

TABLEAU DETERMINE PAR TIRAGE AU SORT INTEGRAL

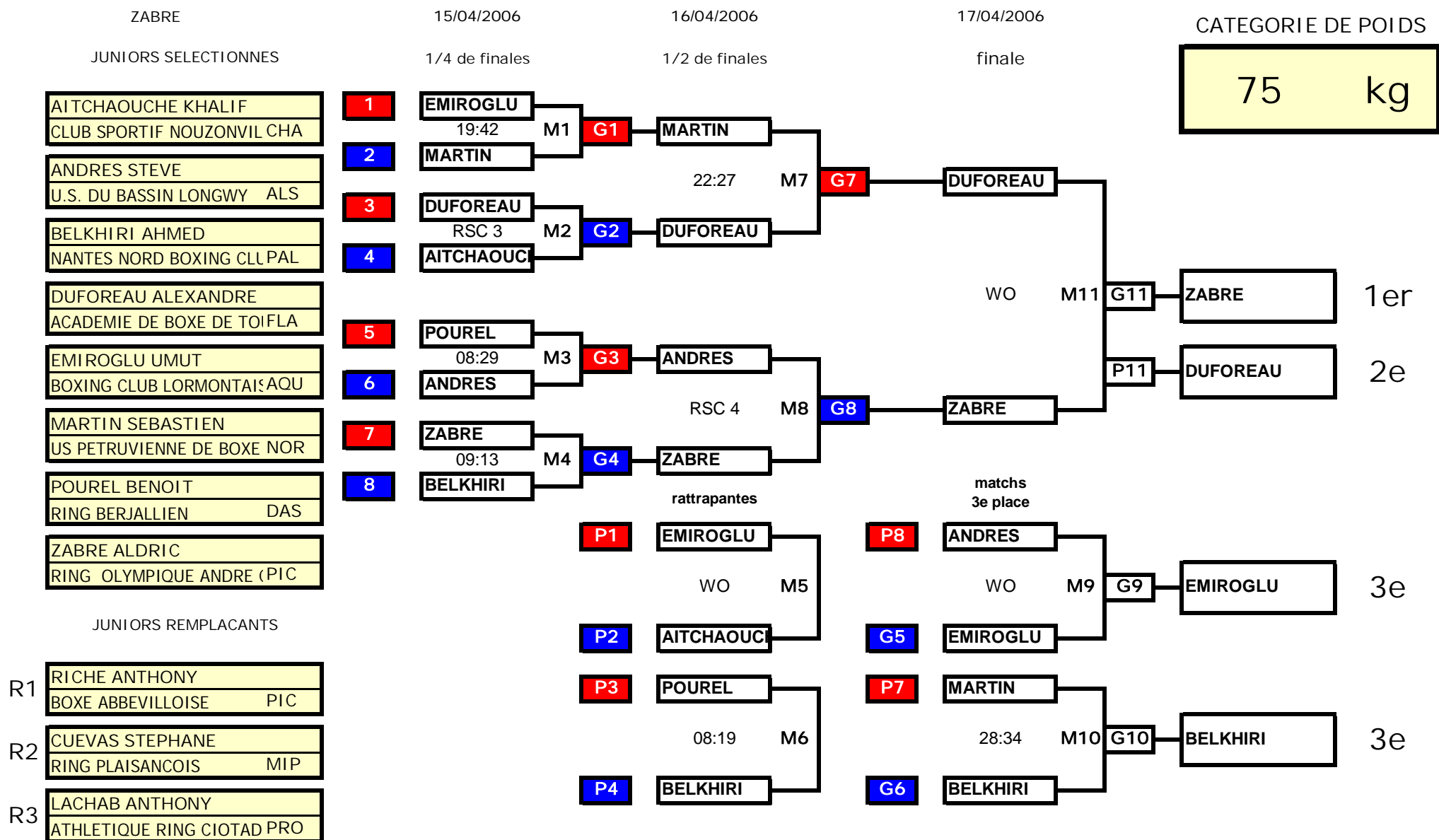

R : remplaçant, M : match, G : gagnant, P : perdant

# CHAMPIONNAT DE FRANCE JUNIORS HOMMES 2006 : 8 SELECTIONNES

TABLEAU DETERMINE PAR TIRAGE AU SORT INTEGRAL

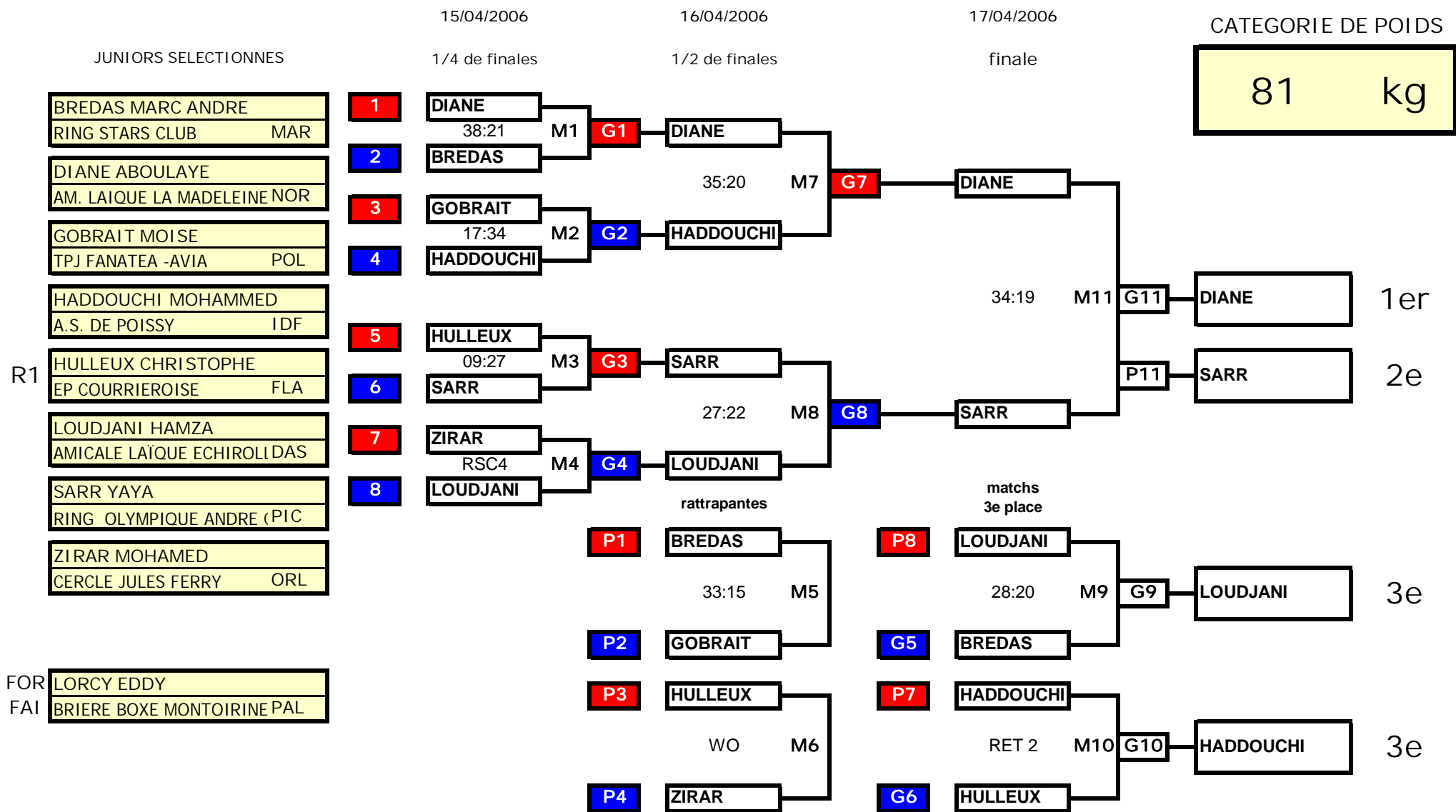

R : remplaçant, M : match, G : gagnant, P : perdant



# CHAMPIONNAT DE FRANCE JUNIORS HOMMES 2006 : 4 SELECTIONNES

TABLEAU DETERMINE PAR TIRAGE AU SORT INTEGRAL

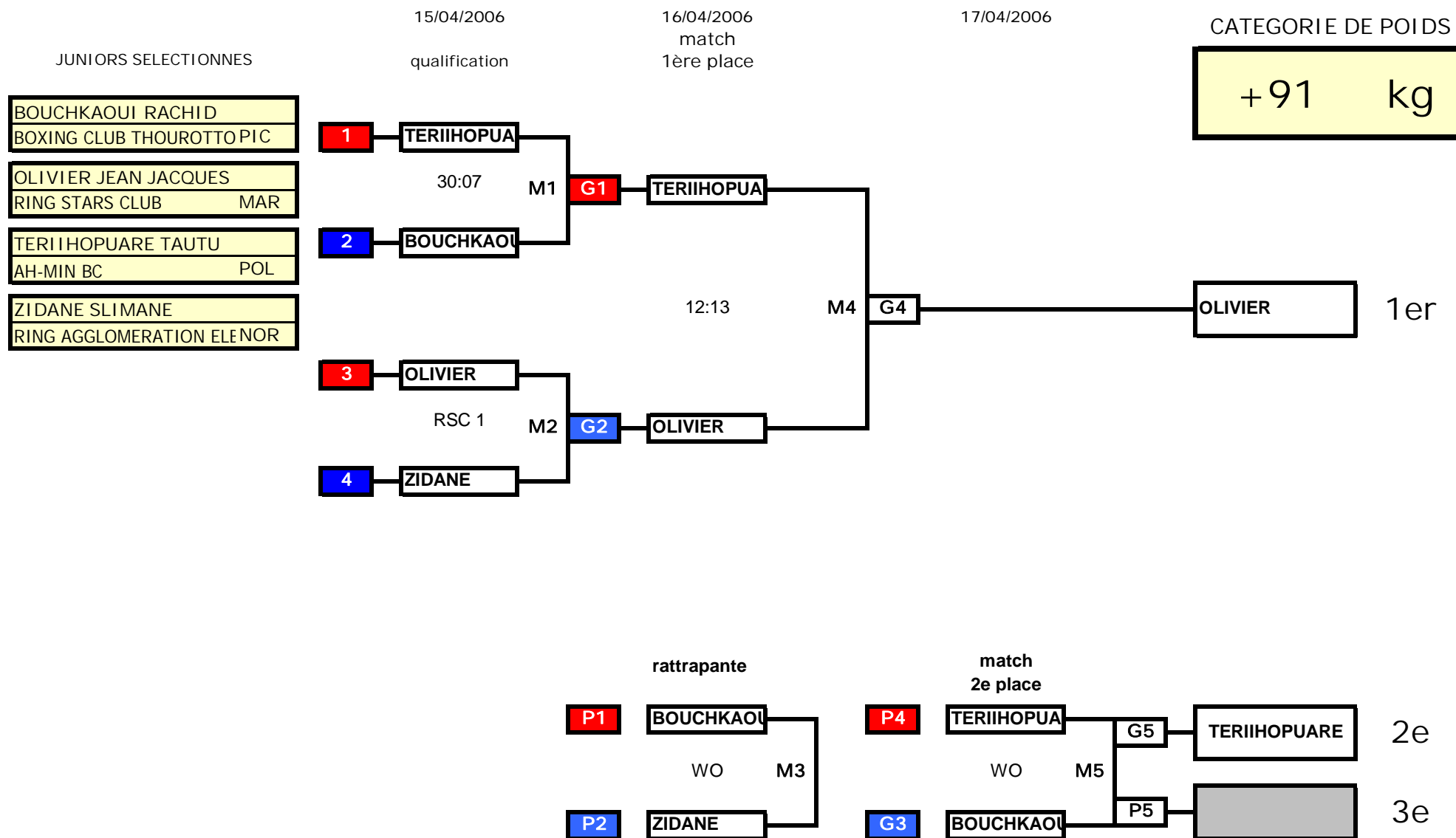

R : remplaçant, M : match, G : gagnant, P : perdant

R : remplaçant, M : match, G : gagnant, P : perdant